

BEHINDERTENTRANSPORT

Umbau von Personenwagen

RolliPro™

Fahrzeuge mit Heckausschnitt

SICHER
HOCHWERTIG
INDIVIDUELL



FAHRZEUGAUSBAU
WALDSPURGER



BEWÄHRT UND INNOVATIV



Kompetent und mit Leidenschaft – finden Sie mit uns das richtige Fahrzeug

Die Waldspurger AG rüstet seit über 40 Jahren Fahrzeuge um – und wir tun dies mit grosser Leidenschaft. Unser Familienunternehmen setzt dabei auf Qualität und Komfort. Unsere Umbauten werden alle in der Schweiz gemacht.



Erkunden Sie unsere Webseite und lernen Sie uns besser kennen.

Für den sicheren und komfortablen Transport von Menschen mit einer Mobilitätseinschränkung ist die Wahl des richtigen Fahrzeugs mit dem passenden Ausbau entscheidend. Um die perfekte Lösung zu finden, braucht es Sie, den Garagisten Ihres Vertrauens und unsere Profis für den Innenausbau. Wir verkaufen Ihnen nicht ein fertig ausgebautes Fahrzeug, sondern finden im Gespräch mit Ihnen die perfekte Lösung für Ihr Bedürfnis. Sie können also den Ausbau individuell mitgestalten.

Sie suchen ein Auto für den privaten Gebrauch? Kein Problem – im Handumdrehen machen wir aus Ihrem Personenwagen einen Rollstuhltransporter. Ihre Institution möchte mehrere Rollstuhlfahrerinnen und Rollstuhlfahrer gleichzeitig transportieren? Auch hier haben wir Lösungen parat, die mit einer flexiblen Bestuhlung Platz für bis zu sechs Rollstühle bieten. Ihr Bedürfnis steht bei uns im Vordergrund.

Wir verarbeiten hochwertige Materialien und Komponenten. Neben Sicherheit und Komfort haben wir immer auch das Fahrzeuggewicht und die limitierte Nutzlast im Auge.

Weitere Informationen unter waldspurger.ch



RolliPro™ Ihr Personenwagen Ihr Rollstuhltransporter

Die clevere Lösung für den Fahrdienst von Menschen mit **Mobilitätseinschränkung** heisst RolliPro™. Heckausschnitt und Auffahrrampe ermöglichen ein bequemes Ein- und Ausfahren mit dem Rollstuhl, Kopf- und Rückenprotector sowie die **3-Punkt-Passagiersicherung** garantieren **grösstmögliche Sicherheit**.



Werfen Sie einen Blick hinter die Kulissen – hier finden Sie verschiedene Videos aus unserer Werkstatt.

Mit RolliPro™ wird Ihr Personenwagen im Handumdrehen zum Rollstuhltransporter. Der Verlust des Fassungsvermögens ist nach dem Umbau minim. Je nach Fahrzeug werden weiterhin drei bis fünf Personen sowie ein Rollstuhl transportiert. Findet kein Fahrdienst statt, kann der Kofferraum in den meisten Fahrzeugen uneingeschränkt genutzt werden; dies dank dem speziellen Rampensystem.

Heckausschnitt und Auffahrrampe ermöglichen aufgrund geringem Neigungswinkel ein kräfteschonendes Ein- und Ausfahren mit dem Rollstuhl. Die beim Einbau von RolliPro™ verarbeiteten Materialien wie rostfreier Edelstahl oder beschichtete Aluminiumelemente gewährleisten eine lange Lebensdauer.

Moderne Gurten- und Retraktorenverankerungen vervollständigen nach dem Umbau das Sicherheitskonzept in Ihrem Personenwagen.

Unser platzsparend eingebauter Safetrans™-Rollstuhlrücken sorgt für grösstmöglichen Komfort und optimalen Kopf- und Rückenschutz.

Der Spezialumbau wird von den Herstellern unterstützt. Die Originalgarantie Ihres Fahrzeugs behält auch nach dem Einbau von RolliPro™ ihre Gültigkeit.



Für weitere Varianten und Umbau-möglichkeiten beraten wir Sie gerne unter: 044 743 80 40 oder waldspuriger.ch



So finden Sie die passende Fahrzeuggrösse

Wie viele Personen wollen Sie transportieren? Wie viel Platz benötigen Sie zusätzlich im Auto? Oft hat man bereits eine fixe Idee im Kopf. Vielleicht ist dies aber nicht die optimale Lösung. Besprechen Sie Ihr Vorhaben mit uns.

Damit wir Sie optimal beraten können, bitten wir Sie, uns ein Bild des Rollstuhls zur Verfügung zu stellen. Zudem ist es von Vorteil, wenn Sie sich Gedanken zu folgenden Fragen machen:

- Wie viele Personen sollten im Fahrzeug Platz haben?
- Wie viel Platz benötigen Sie zusätzlich im Fahrzeug?
- Wie oft wird ein Rollstuhl transportiert?
- Welches sind die Masse des Rollstuhls, der verladen wird?
- Welches Gewicht hat der Rollstuhl?
- Wie schwer ist die Person im Rollstuhl?
- Gibt es relevante Angaben zu den Begleitpersonen, die das Fahrzeug bedienen? Zum Beispiel Alter, körperliche Verfassung?
- Welches ist Ihre Wunschgarage?

Die verfügbaren Fahrzeuggrössen

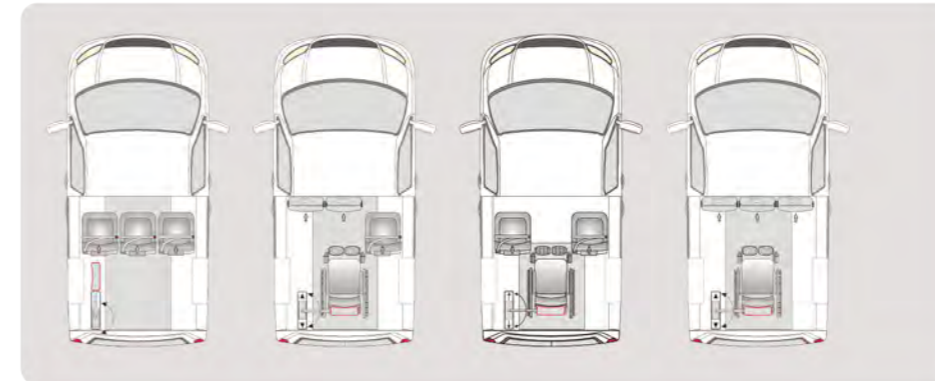

Kapazität
2–4 Personen ohne Rollstuhl
und eine Person im Rollstuhl
oder 5 Personen

Fahrzeuge mit einem kurzen Radstand

Fahrzeuge mit einem kurzen Radstand haben die optimale Grösse für Familien bis maximal 5 Personen, für Gruppen, bei denen die Person im Rollstuhl möglichst nah bei Fahrer und Beifahrer sitzen will, und für Institutionen, die ein möglichst kompaktes Fahrzeug wünschen.

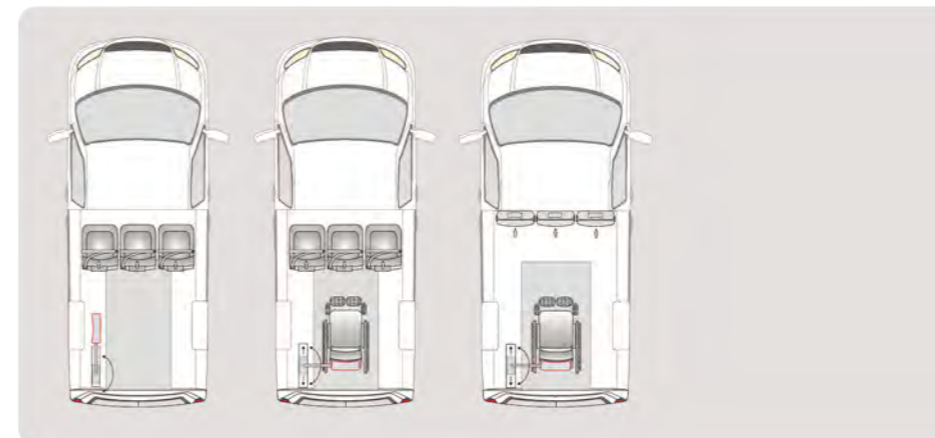

Kapazität
5 Personen ohne Rollstuhl
und eine Person im Rollstuhl

Fahrzeuge mit einem langen Radstand

Fahrzeuge mit einem langen Radstand sind ideal für Familien mit grösserem Platzbedarf und mehr als vier Personen und Transportunternehmen oder Heime, die sowohl Menschen mit und ohne Rollstuhl transportieren. Diese Variante bietet Platz für vier Personen ohne Rollstuhl, einen Fahrer und einen Rollstuhl gleichzeitig.

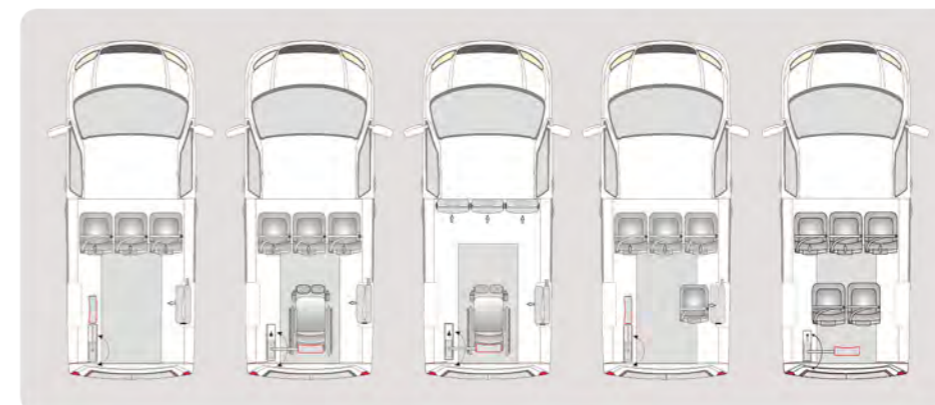

Kapazität
6–7 Personen ohne Rollstuhl
oder eine Person im Rollstuhl
und 5 Personen ohne Rollstuhl

Fahrzeuge mit einem langen Radstand und zusätzlichen Sitzen im Heck

Bei dieser Variante fügt man bei einem Fahrzeug mit langem Radstand zusätzliche Sitze im Heck hinzu. Diese Variante kommt bei Grossfamilien und Taxi-Unternehmen zum Einsatz.

8 Gründe, die für einen Umbau von Waldspurger sprechen

Bei Waldspurger stehen der Mensch, seine Sicherheit und sein Komfort im Zentrum. Unser Unternehmen ist nach ISO 9001 zertifiziert. Wir verarbeiten hochwertige und nachhaltige Materialien und produzieren ausschliesslich in Bergdietikon.

SIE MÖCHTEN WISSEN, WIE EIN ROLLSTUHLTRANSPORTER ENTSTEHT? SCHAUEN SIE DAZU UNSER VIDEO.

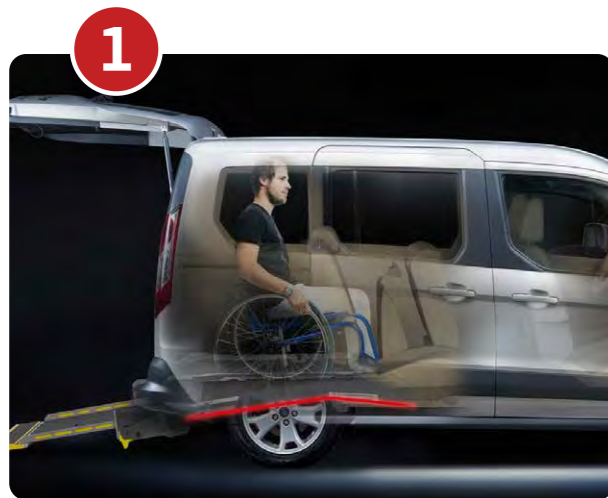

1 Aussergewöhnliche Bodenform
Der Boden neigt sich im vorderen Bereich wieder nach unten und sorgt mit diesem Winkel dafür, dass die Person im Rollstuhl aufrecht transportiert werden kann – eine Waldspurger Spezialität. Das Fahrerlebnis wird so komfortabler, und die Sicht durchs Fenster in Fahrtrichtung beugt der Reisekrankheit vor.

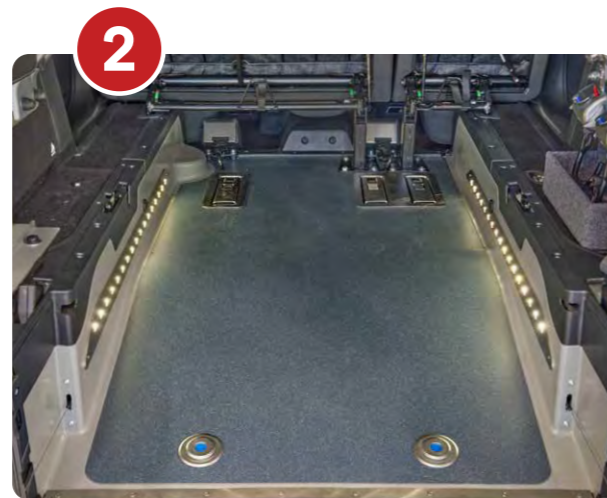

2 Hochwertige Materialien
Durch innovative Materialien bieten wir langlebige Lösungen. Die Seitenwand ist dank der glatten Oberfläche gut abwaschbar. Der Antirutschbelag am Boden sorgt für Sicherheit beim Verladen des Rollstuhls.

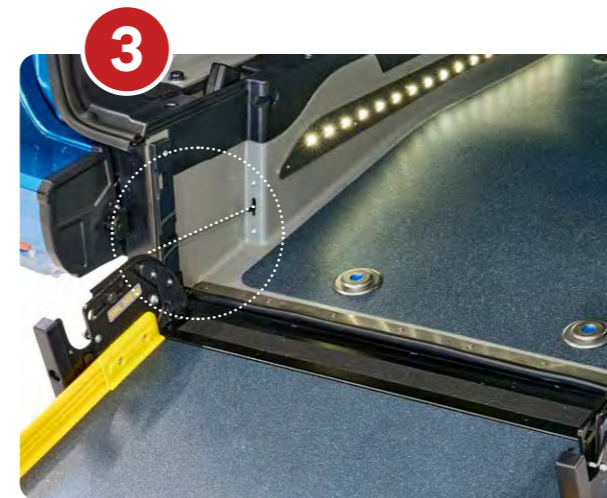

3 Zero Effort Technologie
Die Rampe lässt sich durch die Seilzüge leicht öffnen und schliessen. Dadurch benötigt dieser Vorgang weniger Kraft und ist gerade auch für schwächere Begleitpersonen gut machbar.



4 Optimale Masse
Die Höhe, Breite, Länge und Tiefe des Umbaus sorgt für ein bequemes Verladen von Elektro- und Handrollstühlen aller Art.



5 Aufprallschutz
Der crashtestgeprüfte Heckaufprallschutz ist einzigartig und wurde entwickelt, um die Sicherheit des Rollstuhlpassagiers weit mehr zu erhöhen als dies das Gesetz vorschreibt.

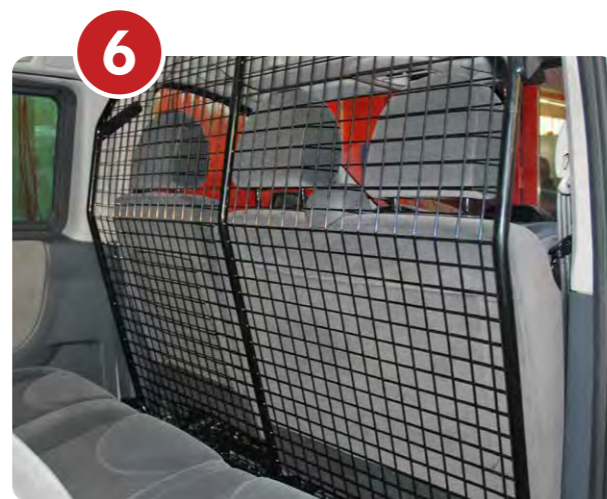

6 Individuelle Lösungen
Dank unserer internen Schlosserei können wir Ihr Fahrzeug perfekt auf Ihre Bedürfnisse anpassen. Möglich sind Spezialanfertigungen wie Haltegriffe, Trenngitter, Ablageschalen und vieles mehr.



7 Persönliche Beratung
Unsere Experten sind gern für Sie da. Wir sind gut erreichbar per Mail und per Telefon. Wir freuen uns auch, Sie bei uns in Bergdietikon persönlich zu begrüssen und Ihnen unser Angebot und unsere Arbeitsweise vor Ort zu zeigen.



8 Standort Schweiz
Standort Schweiz / Jeder Umbau erfolgt von A bis Z in unserer Werkstatt in Bergdietikon. Wir produzieren aus Überzeugung in der Schweiz und berücksichtigen wenn immer möglich Schweizer Zulieferer.

Individualisierte Lösungen

Wir bieten eine ganze Reihe von Optionen, damit Ihr Fahrzeug bestmöglichst auf Ihre Bedürfnisse massgeschneidert werden kann. Wir beraten Sie gern und helfen Ihnen, die richtige Auswahl zu treffen.



Einfache Handhabung

Durch die Befestigungsmöglichkeit der vorderen elektronischen Retraktoren bzw. Haken unmittelbar bei der Türöffnung entfällt das ständige Herholen der Rollstuhlbefestigungen aus dem Fahrzeug-Innenraum. Zusätzlich wird damit eine Quelle möglicher Fahrgeräusche beseitigt.



Safetrans™

Die Kopf- und Rückenlehne bietet dem Rollstuhlpassagier maximale Sicherheit. Sie wird platzsparend links eingebaut und ist beidseitig drehbar. Durch die Montage auf dem Unterbau ist sie längs verschiebbar und einfach zu bedienen.



SafetransPLUS™

Anstelle des einteiligen, grossflächigen Kopf-/Rückenschutzes beim Safetrans™ können beim SafetransPLUS™ Kopf- sowie Rückenprotector durch zwei autonome Schwenkarme bedient werden. Dies ermöglicht eine individuelle Einstellung beider Elemente in Höhe und Tiefe. SafetransPLUS™ wird platzsparend links eingebaut und ist beidseitig drehbar.



Zusätzliche Sitzplätze

Unsere geprüften Einzelsitze inkl. 3-Punkt-Sicherheitsgurt bieten die gleiche Sicherheit wie ein Originalsitz. Die eingebauten Sitze sind dreh- und klappbar mit verstellbarer Rückenlehne. Dank der schmalen Bauweise entstehen keine Einschränkungen bei der Handhabung der Rampe.



Individualisierte Lösungen



Retraktoren-Halterung

Verstauen Sie die hinteren Retraktoren bei Nichtgebrauch in der mit dunkelgrauem Nadelfilz überzogenen Aluminiumhalterung. Die Halterung wird im hinteren Bereich der Heckklappe montiert und enthält auch eine Wanne für die Gurtenaufbewahrung. Dank der Befestigungspunkte und des Filzüberzugs ist die Halterung ideal für geräuschloses Fahren.



Bodenmulden

Dank der Bodenmulden sind die hinteren zwei Retraktoren platzsparend im Boden versenkt. Sie sind jederzeit am richtigen Ort verfügbar und müssen nicht separat verstaut werden. Die Gurte arretieren sich während der Fahrt automatisch. Ein Spannen mit dem Handrad ist somit nicht mehr nötig.



Einzelstiz

Einzelstiz mit integrierter Kopfstütze anstelle der Originalbestuhlung. Im Bereich der Schiebetüre, für eine maximale Integration des Rollstuhlfahrers.



Beleuchtung im Bodenbereich

Die zusätzlichen LED-Lichtquellen im Heckauschnitt links und rechts helfen bei der Rollstuhlbefestigung in der Dunkelheit.



Individualisierte Lösungen



FlexiRamp™

Die Rampe kann mit wenigen Handgriffen zweifach eingeklappt werden. Dadurch entsteht ein komplett ebener Kofferraum. Wird kein Rollstuhltransport durchgeführt, kann der Frachtraum wie vor dem Fahrzeugumbau genutzt werden.



Elektrorollstuhl

Bei sehr schweren Elektrorollstühlen, oder wenn sehr schwere Personen transportiert werden müssen, können Schwerlasttraktoren eingebaut werden. Diese sind ebenfalls mit unserem Heckausschnitt geprüft und schützen Personen im Rollstuhl auch dann optimal, wenn die Gewichtsnorm überschritten wird.



Aufprallschutz

Der durch Crash-Tests geprüfte Heckaufprallschutz ist einzigartig. Er wurde entwickelt um die Sicherheit des Rollstuhlpassagiers weit mehr zu verbessern als dies das Gesetz vorschreibt. Die Verstrebung verteilt bei einem Auffahrunfall entstehende Kräfte optimal auf das Fahrzeug-Chassis. Bei leichteren Auffahrunfällen sorgt er dafür, dass die Deformation im Bereich des Heckausschnitts auf ein Minimum reduziert wird.



Seilwinde

Die Seilwinde mit Befestigungshaken bietet eine Einstiegshilfe für eine nahezu kraftlose Einfuhr des Rollstuhlpassagiers. Der Einbau erfolgt vorne in der Mitte und lässt sich per Fernbedienung steuern.



Individualisierte Lösungen

WEITERE
OPTIONEN FÜR
ZUSÄTZLICHEN
KOMFORT



Beleuchtung im Dachhimmel

Die zusätzlichen LED-Lichtquellen im Dachhimmel sorgen für die Beleuchtung des gesamten Einfahrbereichs. So ist das Verladen des Rollstuhls auch in der Dunkelheit problemlos möglich. Die Beleuchtung wird automatisch per Kontaktschalter an der Heckklappe gesteuert.



Sensorik

Für den Umbau wird die Stossstange zerschnitten und neu an der Heckklappe befestigt. Um die uneingeschränkte Nutzung der Sensoren zu gewährleisten, werden die Rückfahrsonoren von uns demontiert und der elektrische Anschluss wird über die Heckklappe geregelt.



Haltegriffe

Zusätzliche, individuelle Haltestangen im Heck können der Person im Rollstuhl zu mehr Stabilität und somit mehr Sicherheit und Komfort verhelfen. Der Handlauf an der A-Säule beim Beifahrersitz dient als Einstiegshilfe. In unserer hauseigenen Schlosserei können wir Haltestangen genau nach Ihren Wünschen und auf Mass anfertigen.



Infos & Anleitung

Hier finden Sie weitere ausführliche Informationen über RolliPro™ inkl. Video mit Bedienungsanleitung



Wir tun alles für Ihre Sicherheit

Durch das Ausschneiden und Ersetzen des Heckbereichs wird von uns ein ausserordentlicher Eingriff am Basisfahrzeug durchgeführt. Dieses Vorgehen wird vom Fahrzeughersteller sowie von internationalen und nationalen Prüfungsinstituten geprüft und bewilligt. Auswirkungen auf die Torsion des Fahrzeuges, die Lärm- und Abgasemissionen etc. müssen nach dem Ausbau weiterhin den neuesten Normen entsprechen. Die gewonnenen Daten aus Zugversuchen und Crashtests garantieren eine bestmögliche Sicherheit der Fahrzeuginsassen sowie des Rollstuhlpassagiers.

MAXIMAL
GEPRÜFTE
SICHERHEIT



Zugversuche zur Prüfung der Rollstuhlverankerungen im Fahrzeug.



Prüfungen der zusätzlichen Sitze, Safetrans™ und SafetransPlus™ in Verbindung mit unserem Heckausschnitt.



Crashtest: Nach dem Heckaufprall durch ein anderes Fahrzeug



Crashtest: Nach dem Seitenaufprall durch ein anderes Fahrzeug

Haben wir Ihr Interesse geweckt?

Die Waldspurger AG bietet bereits seit drei Generationen Qualität und beste Beratung. Für weitere Angaben oder Fragen betreffend Umbau steht Ihnen das Waldspurger-Team gerne zur Verfügung. Setzen Sie sich mit uns in Verbindung – wir freuen uns, Sie kennenzulernen!

Weitere Informationen finden Sie unter waldspurger.ch

Kontakt

Waldspurger AG
Industriestrasse 29 | 8962 Bergdietikon
044 743 80 40 | info@waldspurger.ch
waldspurger.ch



IHR
KOMPETENZ-
ZENTRUM FÜR
BEHINDERTEN-
GERECHTE
FAHRZEUG-
UMBAUTEN



WALDSPURGER – FAHRZEUGAUSBAU SEIT 1978

Das Familienunternehmen aus Bergdietikon hat sich mit Engagement, Stolz und viel Know-how dem Fahrzeugausbau verschrieben. Und das seit 1978. Kundinnen und Kunden wissen aus Erfahrung: Waldspurger hat für jedes Transportproblem die richtige Lösung! Egal, ob es sich dabei um Güter handelt oder Passagiere.

Wir nehmen Umbauten an Lieferwagen, Werkstatt-, Service- und Pritschenfahrzeugen sowie an Klein- und Schulbussen vor. Zudem rollen bei uns regelmässig Sonderanfertigungen für den Behindertentransport sowie Einzelanfertigungen für Feuerwehr und Polizei vom Hof.

Die Waldspurger AG unter der Leitung von Rolf Waldspurger beschäftigt 22 Mitarbeitende.

waldspurger.ch

